

ソーラーシステムカタログ  
2023・1



# ソーラーシステムカタログ

2023・1

2023年6月  
価格改定版

太陽エネルギーでエコな提案。

## マイホームで マイエネルギー。

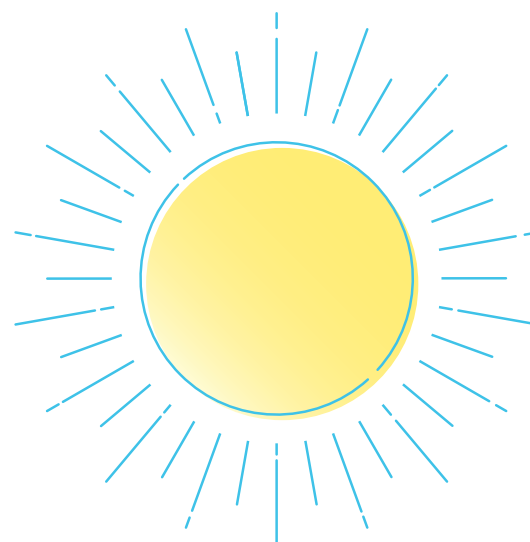

## パーパス株式会社

本社 / 〒417-8505  
静岡県富士市西柏原新田201番地

修理受付センター **TEL 0120-260-884** (通話料無料)  
修理受付のみ 携帯電話の方は**03-5682-4545**\* 年中無休 24時間修理受付

お客様相談室 **TEL 0545-32-1389**\*  
商品や技術のお問い合わせなど 受付時間  
平日 / 9:00~19:00  
土曜日・日曜日・祝日 / 9:00~17:00

点検受付センター **TEL 0120-323-884** (通話料無料)  
点検のお問い合わせ先 受付時間  
年中無休 9:00~17:00

ご連絡いただいた個人情報は、弊社規定によりお問い合わせ対応に必要な範囲内で使用します。  
お問い合わせ内容につきましては、個人を特定できないデータに加工した後、サービス向上などのために利用いたします。  
\*通話料がかかります。

最寄りの弊社営業所はホームページをご覧ください。

パーパス 製品情報

検索



<https://www.purpose.co.jp>



● ガス機器の点検・取替え目安年数は10年です。 ● 製品の色は印刷関係上、実物とは多少異なります。 ● 本カタログに掲載の価格は希望小売価格です。工事費は含まれておりません。  
● 商品改良のため、仕様・価格は予告なく変更することがあります。 ● このカタログの内容は、2023年6月現在のものです。

お求め・ご相談は技術と信用の当店で

パーパス株式会社

TA/PP2206-R2



# 太陽の恵みで暮らそう。

地球環境のためにできることを少しずつ始めてみる。

まずは、エネルギーを「使う」から「創る」へ。

省エネと創エネを組み合わせ、エネルギーの消費量をゼロにしていく。

今、住まいのスタンダードが変わってきています。

新築も、取替も、増設も、さまざまなシーンに対応する、パーパスのアイデアと技術をご紹介します。

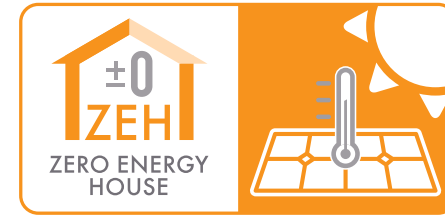

## ネット・ゼロ・エネルギー・ハウス ZEH(ゼッチ)

(Net・Zero・Energy・House)の略

ZEHとは、創るエネルギー量より消費エネルギー量が小さい住宅のことを意味します。

## 省エネと創エネ(太陽光発電)でゼロエネルギーを実現



国の計画では、2030年までに新築住宅の平均でZEHの実現を目指すとしています。地球温暖化対策とエネルギー問題解決に向けて、これからの住宅は、ZEHが「当たり前」になっていきます。



### 給湯器分離型

## HARMONY SERIES

### 太陽熱で給湯 ガス給湯器と連携も可能

現在ご利用の給湯器がそのまま使用可能!



#### 優れたコストパフォーマンス

太陽熱でお湯をつくるシンプルなシステムなので、初期コストを抑えながらガス代もはっきり削減します。

#### スリムデザイン

貯湯タンクは本体幅30cmを実現。設置面積が少ないスリムタイプなので、都市部での設置にも最適です。

#### シンプルシステム

太陽熱を給湯のみに利用するシンプルなシステム。ソーラージュ単体での利用のほか、既存の給湯機器との組み合わせも可能です。



■ソーラータンクユニット CTU-S91S

詳しくは P.3 →



### 給湯器一体型

## HARMONY SERIES

### 太陽熱で給湯・追いき・暖房 補助給湯器を一体化

給湯器一体型!



#### エコジョーズ補助給湯器内蔵

天気が悪くて集熱温度が足りない場合は補助給湯器でバックアップ。高効率なエコジョーズなのでガス代も安心です。

#### 太陽熱を暖房にも利用可能

給湯や追いきはもちろん、太陽熱を床暖房や浴室暖房乾燥機など温水式暖房にも利用できるため、冬でも大活躍します。

#### お風呂で健康管理もできます

お風呂で体脂肪率や消費カロリーを測定したり、半身浴ができる健康機能をご利用いただけます。



■貯湯ユニット CTU-GHS2401Z

詳しくは P.7 →



太陽熱利用システム

# 太陽熱をシンプルに活用。

新築から取り替えまで、様々な住環境にフィットするデザイン  
太陽熱を給湯のみに利用するシンプルシステム

給湯器  
分離型

## 集熱パネル

集熱パネルは貯湯タンクがセパレートタイプなので屋根の上がスッキリ!さらに集熱面は光の反射が少ないマットタイプを採用。凹凸の少ない設計と相まって近隣の環境や住宅のデザインに対する影響を最小限にしています。

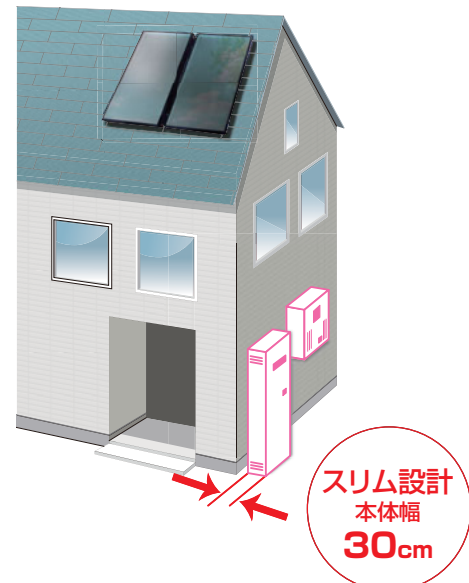

## ソーラータンクユニット

90Lの貯湯タンクを搭載しながら本体幅30cmを実現。しかも地上10mまで集熱パネルの設置が可能なので、3階建て住宅など、都市部の住宅事情にもピッタリフィットします。

## ソーラーモニター

省エネを“見える化”するソーラーモニターを別売で用意。貯湯状態や太陽熱利用量、CO<sub>2</sub>削減量、ガス節約量などを表示でき、エコ意識を高めます。(オプション品)



●集熱パネル  
PSP-200×2枚(集熱パネル総面積4.04m<sup>2</sup>)  
¥182,160(税抜 ¥165,600)  
【¥91,080(税抜 ¥82,800)×2枚】

屋外据置形 貯湯量 90L LB-bs

システム品名 (集熱パネル・タンクユニット) **SPCTU-TP04-2**  
希望小売価格 **¥424,270**(税抜 ¥385,700)

※システム品にソーラーモニターは含まれません。



●ソーラータンクユニット  
CTU-S91S  
¥242,110(税抜 ¥220,100)

## ソラージュをもっと便利に! 使い方広がる優れた拡張性

### ご提案1 パーパスのふろ給湯器または給湯暖房用熱源機との組み合わせ



### ご提案2 既存の給湯機器との組み合わせ

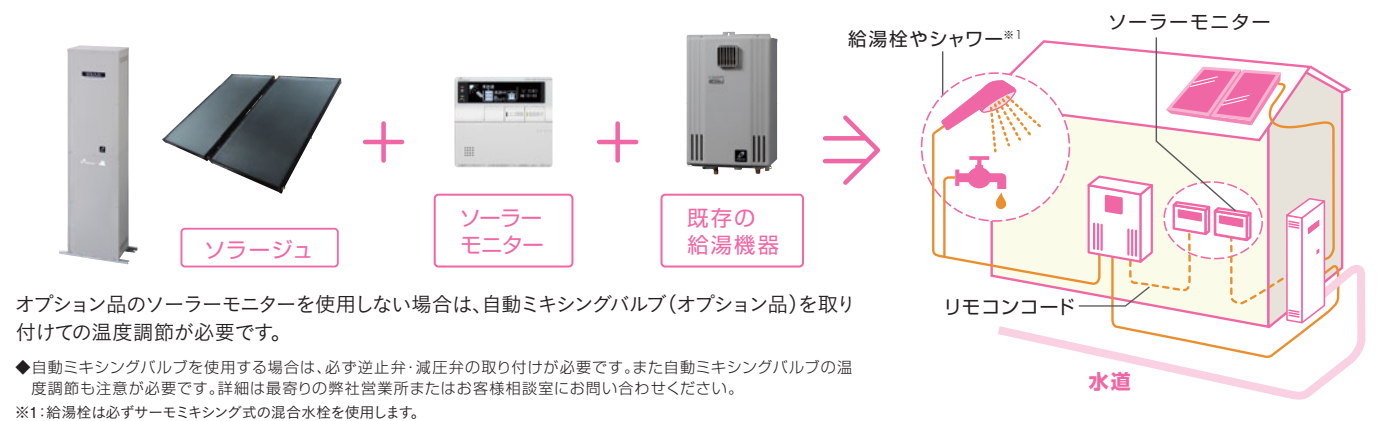

### ご提案3 単独利用



◆上記の配管や配線を示すイラストは全て参考図です。実際の設置に必要な配管上のバルブなどは省略しています。また、ソーラーモニターを使用した場合の説明図です。



# 初期コストを抑えながら ランニングコストもしっかりダウン。

CO<sub>2</sub>排出量も削減して環境に貢献します。

ソーラージュ+エコジョーズでお湯を作ると… 従来型給湯器(熱効率80%)だけで給湯する場合に比べて

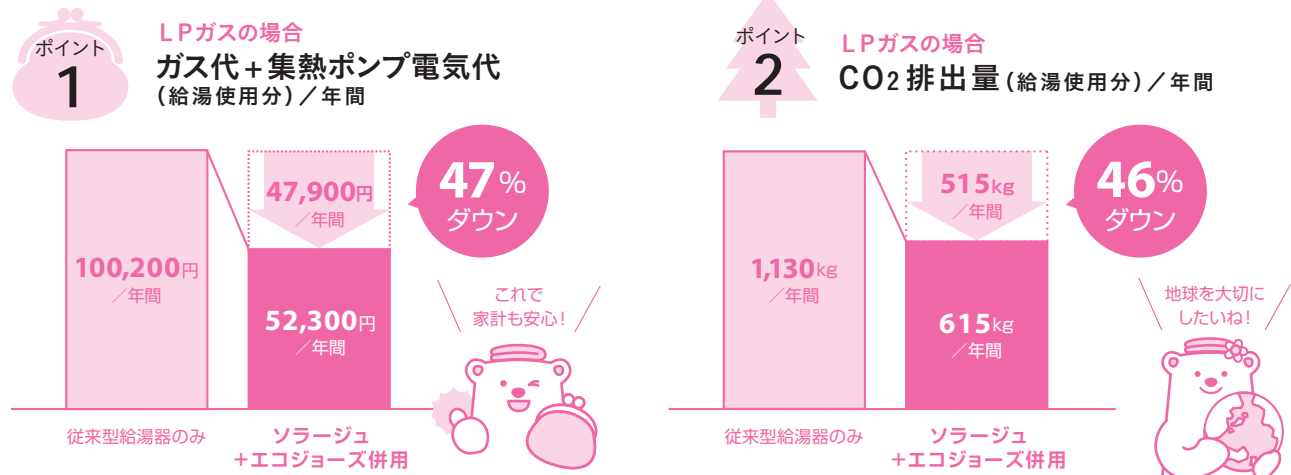

[試算条件] ●集熱パネル(PSP-200)取付:東京、南向き、傾斜角30°●給湯エネルギー負荷:15.1GJ/年●LPガス発熱量:100.4MJ/m<sup>3</sup>●従来型給湯器の熱効率:80%●エコジョーズ給湯器の熱効率:95%●LPガスCO<sub>2</sub>排出係数:6.00kg-CO<sub>2</sub>/kWh●LPガス単価:5.3円/MJ<sup>※1</sup>(基本料金を含む)●電気CO<sub>2</sub>排出係数:0.561kg-CO<sub>2</sub>/kWh●昼間電力(ソーラーポンプ運転)単価:27円/kWh●電力発熱量(1次エネルギー):9.76MJ/kWh※数値は試算であるため、実際の使用状況・天候により異なります。  
※1:(一社)日本ガス石油機器工業会まとめ。石油情報センター発表の全国LPガス平均単価(一般小売り価格50m<sup>3</sup>:平均25年4月から平成26年3月までの月次調査全国平均値)発表値から1MJ当たりの単価を算出。※記載のガス代(金額)及びCO<sub>2</sub>排出量の削減効果は全て試算に基づく目安として記載しています。※数値は試算であるため、実際の数値は設置地域や設置条件、家族構成、生活スタイルによって異なります。

## ソーラージュの仕組みと機能

### タンクリフレッシュ

長時間給湯を使用しない場合で、かつソーラータンク内が低温の場合は、衛生上好ましくないので、自動的にタンク内の水を排水させ、タンク内を衛生的に保ちます。

### 集熱用熱交換器漏水検知

万が一、集熱用熱交換器が破損しても安全装置が作動してクロスコネクションを防ぎます。

### 災害時対策

災害時などに断水が発生した場合は、貯湯タンク内の湯(水)を雑用水として利用できます。

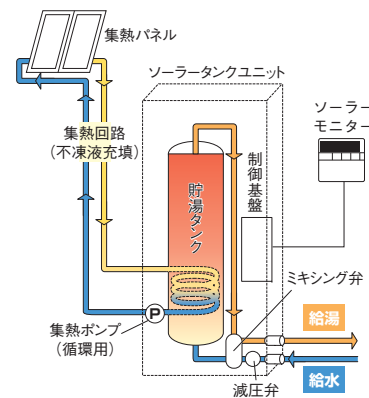

●SOLAJU(ソーラージュ)システム図

## ガス給湯機器の一例

ソーラージュと組み合わせて給湯温度の制御が可能な機種の一例です。下記以外のガス給湯機器・リモコンについては当社家庭用総合カタログをご覧ください。

### ふる給湯器



屋外壁掛形  
24号オート  
GX-H240AW  
希望小売価格  
¥425,480(税抜 ¥386,800)

### 給湯暖房用熱源機



屋外壁掛形  
24号オート  
GH-HK247AW  
希望小売価格  
¥480,370(税抜 ¥436,700)

### 標準タイプリモコン

AXISsmart GOOD DESIGN



浴室リモコン FC-900 ¥21,780(税抜 ¥19,800)  
台所リモコン MC-900、H900 ¥19,360(税抜 ¥17,600)

MC-900はふる給湯器、MC-H900は給湯暖房用熱源機向けです。

※高機能タイプリモコンもご用意しております。※その他700シリーズリモコンもご使用いただけます。

## 太陽熱の使用効果を実感できるソーラーモニター(オプション品)

省エネを見える化して、  
エコへの意識を高めます。

貯湯状態(タンク内の温度や湯量)の他、CO<sub>2</sub>削減量やガス節約量などを表示できるモニターです。太陽熱集熱量の表示画面には、集熱量に応じて弊社マスコットキャラクター「ふるくま」も登場し、楽しくいつでも好きなときに太陽熱の使用効果を確認できます。



ソーラーモニター  
SC-S702  
希望小売価格  
¥23,650(税抜 ¥21,500)  
W130×H120×D20.4(mm)

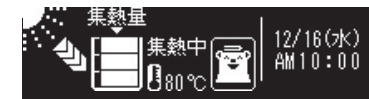

太陽熱集熱量の表示画面。80°Cになると集熱完了。「ふるくま」が笑顔になります。

## 太陽熱の集熱量を表示する「太陽熱モニター機能」

集熱量を、貯湯タンク内の湯量に応じて4段階で表示します。タンク内のお湯の温度に応じて「ふるくま」の表情が変わります。

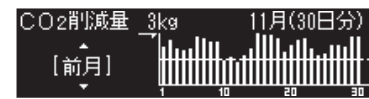

CO<sub>2</sub>削減量のグラフ

## エコ情報表示

太陽熱利用熱量・CO<sub>2</sub>削減量、ガス節約量を確認できます。表示は、日・月単位で、数値が表示され、太陽熱利用熱量とCO<sub>2</sub>削減量はグラフ表示も可能です。

## ソーラージュに関するオプション品

### 集熱パネル用

#### 屋外配管(必要別売品)

- 配管継手セット:PSP-HT1 ¥30,580(税抜 ¥27,800)
- ツイン樹脂管(25m):SEPYW-10AX10TX25M ¥70,543(税抜 ¥64,130)

#### 配管シール剤(250ml)

- ロックタイト#577[部品コード:SS004] ¥15,389(税抜 ¥13,990)

#### 化粧パネル

- PSP-KP1 ¥33,330(税抜 ¥30,300)

#### 専用不凍液(熱媒)

- VH-LLB-4(4ℓ) ¥6,666(税抜 ¥6,060)
- VH-LLB-10(10ℓ) ¥13,090(税抜 ¥11,900)

#### 集熱配管ジョイント

- QFジョイント(Rc1/2)ソラ用[部品コード:SS007] ¥5,390(税抜 ¥4,900)
- エルボGOY[部品コード:SS006] ¥5,896(税抜 ¥5,360)

※支持瓦もご用意しております。詳細はP.9をご覧ください。

### ソーラータンクユニット用

#### 自動ミキシングバルブ(ソーラーモニターを使用しない単独利用時に使用)

- MT410B [部品コード:ZNM4B] ¥25,124(税抜 ¥22,840)

#### 簡易基礎

- KK-7060-2 ¥57,750(税抜 ¥52,500)

※リモコンコードについては、P.9をご覧ください。

#### 熱媒使用量早見表

集熱配管長(片側・m)	10	12.5	15	17.5	20	22.5	25
熱媒量(往復分:ℓ)	11.6	12.0	12.4	12.8	13.2	13.6	14.0

#### ●CTU-S91S(ソーラータンクユニット)仕様表

品名	CTU-S91S
貯湯量(ℓ)	90
質量(kg)	50(運転時150)
給水・給湯量(kg)	20A(R3/4)
集熱往・戻管口径	QF16ジョイント
排水およびドレン	15A(R1/2)
電源	AC100V(50/60HZ)
電源コード	VCT(2心)×1.8m
消費電力(W)	75W
凍結予防動作時	116W

寸法図(単位:mm)

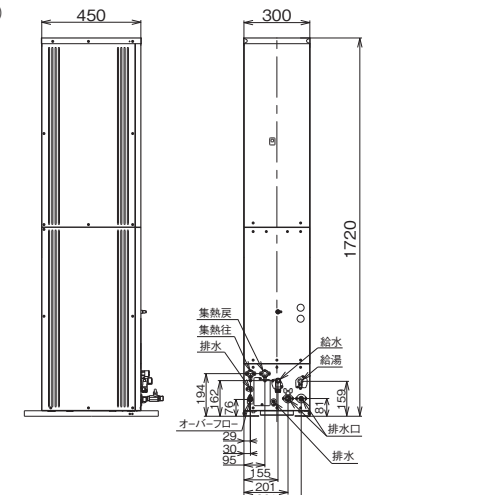

※本仕様は改良のため予告なく変更することがあります。

#### ●PSP-200(集熱パネル)仕様表

品名	PSP-200
保有水量(ℓ)	1.4/枚
質量(kg)	30×2枚
満水時質量(kg)	31.4×2枚
満水時総質量(kg)	直置き:80.0 スレート:71.5 平瓦:85.5
集熱体	フィン:アルミ合金、水管:銅管
透過体	強化ガラス
外装材	アルミ合金、ポリプロピレン(裏面)

寸法図(単位:mm)

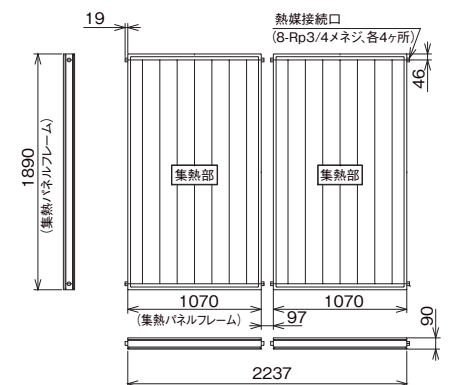

※本仕様は改良のため予告なく変更することがあります。



太陽熱利用システム

# 太陽の恵みを家中に。

無限でクリーンなエネルギーの太陽熱を家中にお届けします

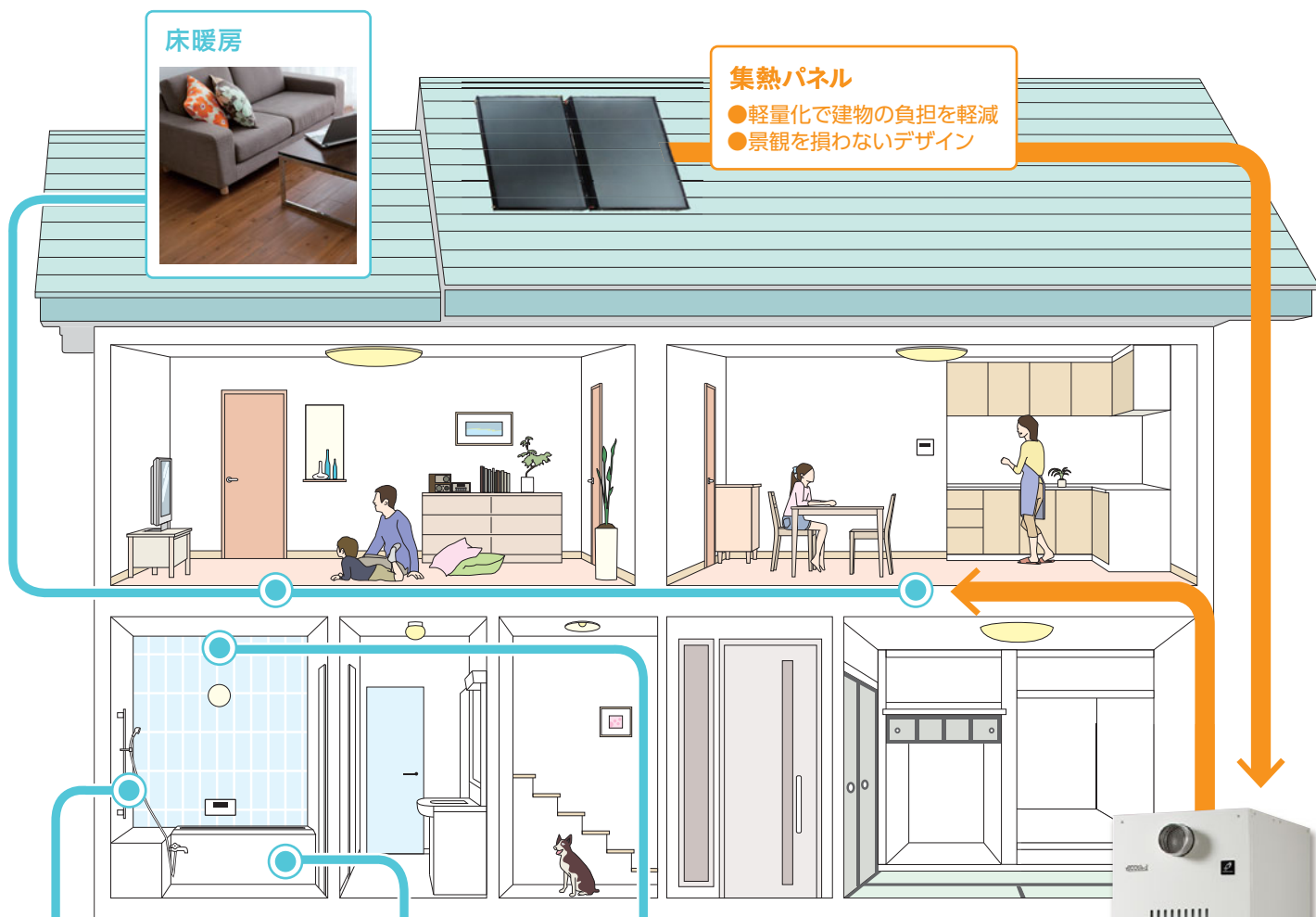

床暖房



集熱パネル

- 軽量化で建物の負担を軽減
- 景観を損わないデザイン

給湯・シャワー

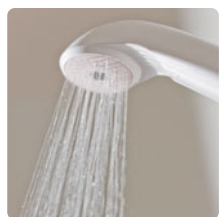

お風呂

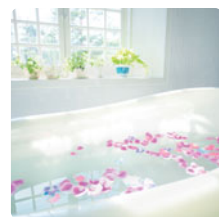

浴室暖房乾燥機



貯湯ユニット

- 丸形排気トップ採用
- 24号フルオート
- エコジョーズ
- 健康機能

給湯器  
一体型



## 「太陽熱」利用のガス温水システムは…

ポイント 1 LPガスの場合  
省エネで家計に貢献!

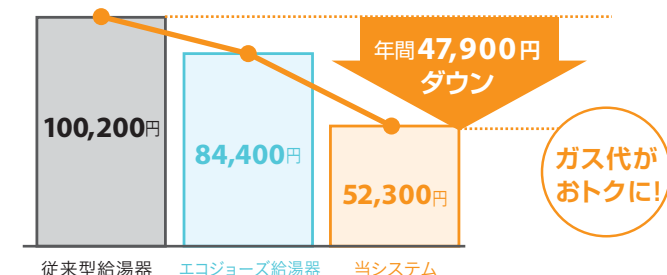

【試算条件】●集熱器取付:東京、南向き、傾斜角30°●給湯エネルギー負荷:15.1GJ/年  
●発熱量/LPガス:100.4MJ/m<sup>3</sup>●従来型給湯器の熱効率:80%  
●ガス単価/LPガス:5.3円/MJ<sup>※</sup>●屋間電力(集熱ポンプ運転)単価:27円/kWh  
※数値は試算であるため、実際の使用状況・天候により異なります。※記載のガス代(金額)及びCO<sub>2</sub>排出量の削減効果は全て試算に基づく目安として記載しています。※数値は試算であるため、実際の数値は設置地域や設置条件、家族構成、生活スタイルによって異なります。

ポイント 2 LPガスの場合  
CO<sub>2</sub>削減で未来に貢献!

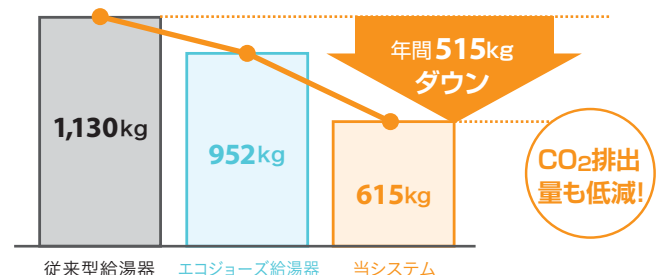

●エコジョーズ給湯器の熱効率:95% ●CO<sub>2</sub>排出係数/LPガス:6.00kg-CO<sub>2</sub>/m<sup>3</sup>  
●電気CO<sub>2</sub>排出係数:0.561kg-CO<sub>2</sub>/kWh  
※記載のガス代(金額)及びCO<sub>2</sub>排出量の削減効果は全て試算に基づく目安として記載しています。※数値は試算であるため、実際の数値は設置地域や設置条件、家族構成、生活スタイルによって異なります。

ポイント 3 いつでも快適にお湯を供給!

パーパスだけが提案する 新・健康機能 温冷シャワー機能搭載  
温冷浴とは、温浴と水浴を交互に繰り返す事で血液の循環を促進、新陳代謝を活性にする健康法で、疲労回復、冷え性の方などに効果があると言われています。温冷シャワーは一定時間、温水と冷水を交互に出湯することが出来ます。

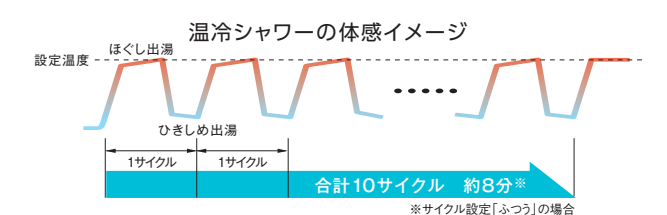

ポイント 4 暖房もできて、冬でも大活躍!

パーパスだからできる、「太陽熱」の有効利用。  
床暖房にも太陽熱を積極利用!

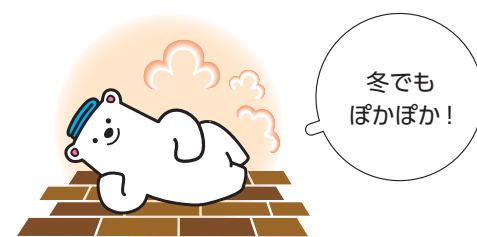

### リモコンの機能



太陽熱モニター  
太陽熱の利用状況と、CO<sub>2</sub>削減、ガス節約量などを表示。太陽熱の利用効果を実感できます。



エコ運転  
ガスを使わずに太陽熱だけを利用して給湯するエコ運転機能を搭載。

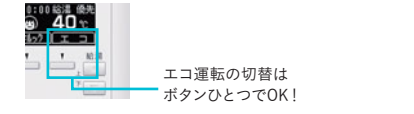

エネルギーック  
本体機器で使用したガス・水道・電気使用量を数値と金額で表示。エネルギーの消費を実感できます。

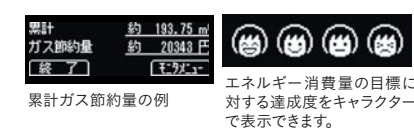

健康機能  
お風呂の中で体脂肪率や入浴中の消費カロリーが測定できます。



### 仕組み

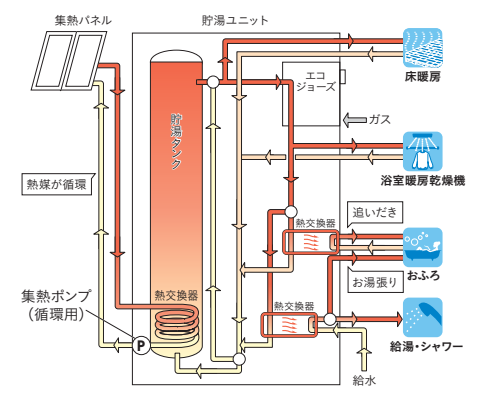

●システム図  
天気が悪い日もエコジョーズで安心  
天気が悪くて集熱温度が低い場合はエコジョーズが活躍。  
水道直圧式だからパワフル給湯  
水道直圧式だから減圧弁が不要です。  
タンクに貯めた「太陽の熱」を使います  
給湯にはタンクのお湯を直接使わず、タンクのお湯が持つ「熱」を使って水道水を温めます。お湯を使う時に必要なだけ作るから衛生的。お湯の飲用も可能です。  
太陽熱を暖房にも  
太陽熱を給湯利用だけでなく、暖房にも利用できます。

※1: (一社)日本ガス石油機器工業会まとめ。石油情報センター発表の全国LPガス平均単価(一般小売価格50m<sup>3</sup>:平均25年4月から平成26年3月までの月次調査全国平均値)発表値から1MJ当たりの単価を算出。



## 太陽熱利用ガス温水システム

豊かな空からの恵み・太陽熱を、もっと身近な暮らしのエネルギーに。  
それは人が自然と未来と共生していくための新しいライフスタイルです。



### ●集熱パネル

PSP-200×2枚  
(集熱パネル総面積4.04m<sup>2</sup>)  
¥182,160(税抜 ¥165,600)  
[¥91,080(税抜 ¥82,800)×2]



### ●インターホンセットリモコン

TC-679  
¥56,210  
(税抜 ¥51,100)



### ●貯湯ユニット

CTU-GHS2401Z  
¥797,170  
(税抜 ¥724,700)  
(エコジョーズ補助給湯器内蔵)

システム品名 **SPCTU-TP03** 希望小売価格 **¥1,035,540**  
(税抜 ¥941,400)

24号 屋外据置形 フルオート 低NOxタイプ 180L B-bs

## オプション品

### 集熱パネル用

#### 屋外配管(必要別売品)

- 配管継手セット:PSP-HT1  
¥30,580(税抜 ¥27,800)
- ツイン樹脂管(25m):  
SEPYW-10AX10TX25M  
¥70,543(税抜 ¥64,130)

#### 専用不凍液(熱媒)

- VH-LLB-4(4ℓ)  
¥6,666(税抜 ¥6,060)
- VH-LLB-10(10ℓ)  
¥13,090(税抜 ¥11,900)

#### 配管シール剤(250mℓ)

- ロックタイト#577[部品コード:SS004]  
¥15,389(税抜 ¥13,990)

#### 化粧パネル

- PSP-KP1  
¥33,330(税抜 ¥30,300)

#### 集熱配管ジョイント

- QFジョイント(Rc1/2)ソラ用  
[部品コード:SS007]  
¥5,390(税抜 ¥4,900)
- エルボ60Y [部品コード:SS006]  
¥5,896(税抜 ¥5,360)

### 設置用架台

- 受台(直置き):PSP-UD1  
¥51,260(税抜 ¥46,600)
- 陸屋根用設置架台:PSP-RD1  
¥89,760(税抜 ¥81,600)
- スレート架台:PSP-SD1  
¥51,260(税抜 ¥46,600)
- 瓦架台(支持金具):PSP-KD1  
¥203,610(税抜 ¥185,100)
- ステンレス線(30m):  
ステンワイヤー30M(製品コード:LC80)  
¥6,666(税抜 ¥6,060)

### 支持瓦<sup>※1</sup>

- 支持瓦Aセット:PSP-SKA1  
¥44,880(税抜 ¥40,800)
- 支持瓦Bセット:PSP-SKB1  
¥44,880(税抜 ¥40,800)
- 支持瓦Cセット:PSP-SKC1  
¥44,880(税抜 ¥40,800)
- 支持瓦Dセット:PSP-SKD1  
¥44,880(税抜 ¥40,800)
- 支持瓦架台固定金具:PSP-KK1  
¥15,180(税抜 ¥13,800)

※1:設置場所によって使用する支持瓦が異なります。  
詳細は最寄りの営業所にお問い合わせください。

### 貯湯ユニット用

#### 排気カバー (斜方排気)

- UT-100-15  
(15°タイプ)  
¥7,480(税抜 ¥6,800)
- UT-100-30  
(30°タイプ)  
¥7,480(税抜 ¥6,800)
- UT-100-45  
(45°タイプ)  
¥7,480(税抜 ¥6,800)

#### マルチ計測ユニット<sup>※2</sup>

- EM-02  
¥32,120(税抜 ¥29,200)  
※2:電気使用量の表示のみ可能

#### 増設リモコン

- SC-679  
(インターホン付)  
¥23,430(税抜 ¥21,300)

### リモコンコード(2心)

- (5m)FMY02-05  
¥1,925(税抜 ¥1,750)
- (8m)FMY02-08  
¥2,563(税抜 ¥2,330)
- (10m)FMY02-10  
¥2,948(税抜 ¥2,680)
- (15m)FMY02-15  
¥3,971(税抜 ¥3,610)
- (20m)FMY02-20  
¥5,126(税抜 ¥4,660)

### 循環アダプター

- JA-400SNR  
(直出しネジ接続・  
ロー付接続兼用)  
¥9,680(税抜 ¥8,800)

### 温水暖房用端末・部材

※詳細は家庭用総合カタログをご覧ください。

●CTU-GHS2401Z(貯湯ユニット)仕様表	
品名	CTU-GHS2401Z(貯湯ユニット)
設置方式	屋外据置設置形
貯湯量(ℓ)	180
給湯方式	先止め式
点火方式	AC100V(ダイレクト点火)
製品質量(kg)	110(満水時310)
給湯能力(号)	1.5~24
使用水圧(kPa(kgf/cm <sup>2</sup> ))	100~750(1.0~7.5)
最低作動水圧(kPa(kgf/cm <sup>2</sup> ))	10(0.1)
給湯熱効率(%)	95
ガス消費量(kW)	給湯 13A:44.1(37,900kcal/h) LPG:44.1(3.15kg/h) 暖房 13A:20.2(17,400kcal/h) LPG:20.2(1.44kg/h) 同時 13A:50.0(43,000kcal/h) LPG:50.0(3.57kg/h)
最大出湯量(ℓ/min)	27
配管口径	ガス 20A(R3/4)オネジ 給水・給湯 20A(R3/4)オネジ 追いだき往・戻 QF16ジョイント 暖房高温往 QF16ジョイント 暖房低温往 QF16ジョイント 暖房戻 QF16ジョイント 集熱往・戻 QF16ジョイント ドレン 15A(R1/2)オネジ
電気特性	電源 AC100V(50/60Hz) リモコン電源 DC24V以下 待機時消費電力(W) 5.6 給湯・給湯制御時 280/300 凍結予防作動時 最大400/420 電源コード VCT(2心)機外長2.0m
安全装置	・ファン回転検出装置(燃焼ファン) ・過熱防止装置(温度ヒューズ) ・立消え安全装置(フレイムロッド) ・漏電安全装置(漏電リレー) ・過圧防止安全装置(スプリング式) ・誘導雷保護装置(サージアブソーバ) ・空だき安全装置(バイメタル式) ・凍結予防装置(凍結予防ヒータ、ポンプ運転) ・空だき防止装置(水量センサー・水流スイッチ) ・過電流安全装置(電流ヒューズ)

寸法図(単位:mm)

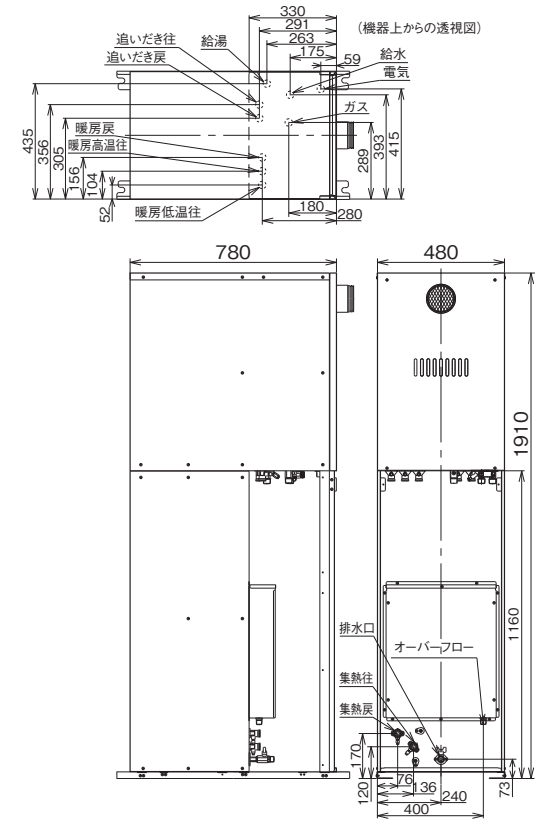

●PSP-200(集熱パネル)仕様表	
品名	PSP-200
保有水量(ℓ)	1.4/枚
質量(kg)	30×2枚
満水時質量(kg)	31.4×2枚
満水時総質量(kg)	直置き:80.0 (集熱パネル2枚、化粧パネル・架台含む) スレート:71.5 平瓦:85.5
材質	集熱体 フィン:アルミ合金、水管:銅管 透過体 強化ガラス 外装材 アルミ合金、ポリプロピレン(裏面)

寸法図(単位:mm)

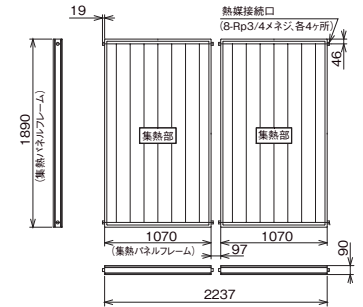

※本仕様は改良のため予告なく変更することがあります。

## Q & A お客様の？にお答えします。

**Q** 設置までの流れを教えてください。

**A** お問い合わせをいただいてから設置までは  
下記のような流れになります。



**Q** 冬の床暖房にはどれくらい役立ちますか？

**A** 貯湯タンクが床暖房などの要求温度(約60度)以上になれば、低温暖房が利用できます。冬期には3割程度(地域などにより異なります)の日数で、集熱のみで床暖房に利用できる程度に温水を温められます。暖房で使った後はガスでバックアップします。※実際の使用状況・天候により異なります。

**Q** 設置工事には日数がどれくらいかかりますか？

**A** 約2~3日で設置できます。ただし、天候や設置条件によってはもう少し時間がかかる場合がございます。詳細は販売店にお問い合わせください。

**Q** 築20年ですが設置できますか？

**A** 築年数だけでは判断しかねますので一度販売店にお問い合わせください。

